



## **ECRAN EMETTEUR A INFRA-ROUGE MOBILE**

### **Caractéristiques générales :**



- Ecran réflecteur en aluminium poli
- Grille de protection en acier chromé contre les contacts accidentels avec l'élément chauffant
- Appareil électrique de Classe I
- Protection thermique de sécurité à réarmement manuel
- Câble de connexion H05RN 3x1,5 de 1500mm de long avec fiche 16A
- Degré de protection contre de l'humidité IP44
- Appareil orientable avec 4 positions fixes à l'aide d'une simple manœuvre de la poignée latérale (voir dessin)
- Tension normalisée 230v

**UTILISATION : Chauffage de poste de travail ou d'équipements, etc...**

Référence	Tension	Puissance	Longueur d'onde
IM 3,6	230v	3600w	1,5 à 7µm

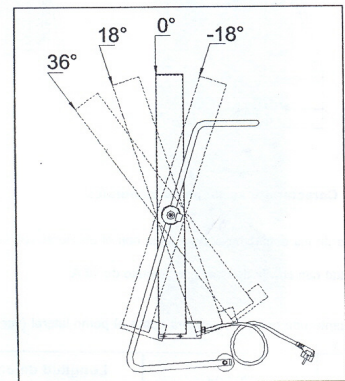
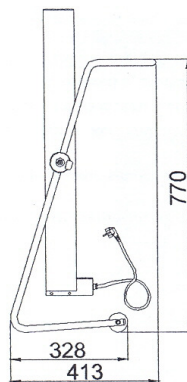
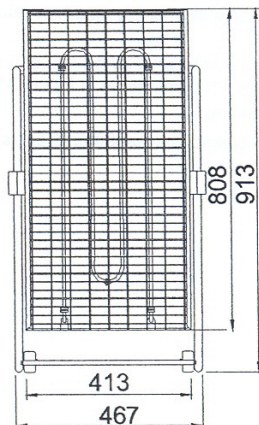



## RADIANT INFRA-ROUGE POUR EXTERIEUR

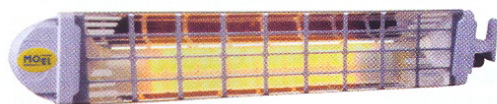

Wall - Muraux

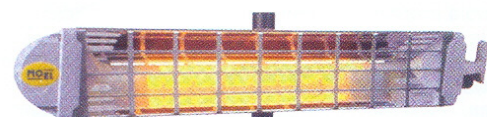

Tripod - Trépied



Ceiling - Plafond

### Description :

Conçu spécialement pour grands espaces ou les personnes ont besoin d'une chaleur immédiate et concentrée.

**Ces appareils ont un niveau de protection IP65 et sont très résistants à l'humidité.**

Ils sont fabriqués selon les normes européennes du secteur. Simples d'utilisation ils ne nécessitent aucune installation électrique spéciale.

La chaleur est concentrée vers la zone où le radiant est orienté. Cela permet d'avoir moins de pertes d'énergie et un surcoût par rapport à d'autres alternatives de chauffage de grandes surfaces.

**Robuste et léger :** la lampe du radiant est soutenue par des pièces en silicone afin d'amortir les coups possibles. Il y a également une grille de protection.

**Ecologique et inodore :** il n'émet aucune odeur, fumée ou gaz toxique. Les composants sont entièrement recyclables.

**Efficacité des émetteurs :** Ils transforment l'énergie du radiant en chaleur. Il faut éviter de couvrir les radiants sous peine de perdre 15% de la chaleur. Les émetteurs sont résistants, avec un filament de tungstène qui travaille à une température de 2200°C dans un gaz halogène.

**Positionnement :** Il faut placer le radiant à une hauteur minimum de 1,8 m du sol et 0,6 m du plafond ainsi que de toutes surfaces inflammables. Il faut laisser libre la partie frontale du radiant avec une distance minimum de 1m.

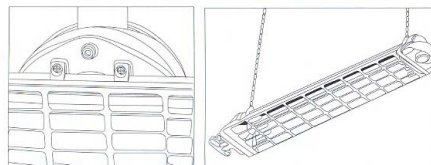

Support pour la fixation à paroi. Chaînes pour la fixation dans le plafond.

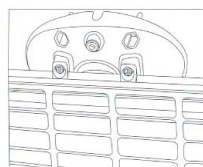

Support pour la fixation du bois.

Dimensions (mm):



TYPE	REF.	V	W	FREQUENCE	LAMPE	Couverture	Kg
RI-EXT	RI-EXT-1200	230	1200	50-60Hz	Quartz avec filament De Tungstène	4-6 m2	0.80
RI-EXT	RI-EXT-1800		1800			6-8m2	

Niveau de protection : IP65

Accessoires REF.	DESCRIPTION
S768TRIP	Support pour trépied
TRIP	Trépied
S768M	Support muraux
S768T	Chaines pour plafond



## **RADIANTS INFRA-ROUGE**



RI-S



RI-D

### **Description :**

Types RI-S et RI-D : Profilé aluminium anodisé. Elément infra-rouge en acier inoxydable réfractaire.

### **Utilisation :**

Chauffage de poste de travail ou de matières en défilement, séchage de revêtements, possibilité de former des panneaux chauffants pour fours, etc...

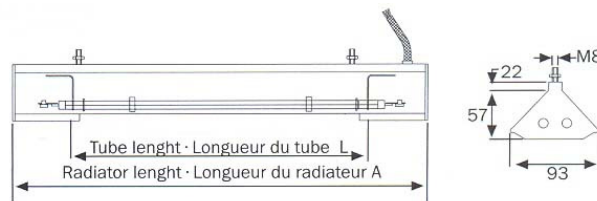

TYPE	Référence	Puissance	Tension	L (mm)	A (mm)	Poids (kg)
RI-S 500	RI-S 500	750w	230v	500	687	1,48
RI-S 750	RI-S 750 -2	1100w	230v	750	937	1,76
RI-S 750	RI-S 750 -3	1100w	400v	750	937	1,76
RI-S 1000	RI-S 1000-2	1500w	230v	1000	1187	2,12
RI-S 1000	RI-S 1000-3	1500w	400v	1000	1187	2,12
RI-S 1250	RI-S 1250-2	1900w	230v	1250	1450	2,30
RI-S 1250	RI-S 1250-3	1900w	400v	1250	1450	2,30
RI-S 1500	RI-S 1500-2	2300w	230v	1500	1700	2,50
RI-S 1500	RI-S 1500-3	2300w	400v	1500	1700	2,50

TYPE	Référence	Puissance	Tension	L	A	Poids
RID- 500	RI-D 500	1500w	230v	500	687	1,63
RI-D 750	RI-D 750 -2	2200w	230v	750	937	2,00
RI-D 750	RI-D 750 -3	2200w	400v	750	937	2,00
RI-D 1000	RI-D 1000-2	3000w	230v	1000	1187	2,38
RI-D 1000	RI-D 1000-3	3000w	400v	1000	1187	2,38
RI-D 1250	RI-D 1250-3	3800w	400v	1250	1450	2,50
RI-D 1500	RI-D 1500-3	4600w	400v	1500	1700	2,76

### **Niveau de protection IP30**

ACCESSOIRES	Référence	POUR RADIANTS	Poids
GRILLE DE PROTECTION	R-500	Protection pour radiants de 500mm	0,16
	R-750	Protection pour radiants de 750mm	0,20
	R-1000	Protection pour radiants de 1000mm	0,22
	R-1250	Protection pour radiants de 1250mm	0,30
	R-1500	Protection pour radiants de 1500mm	0,40
SUPPORT	S-309	Support mural orientable pour tout types de radiants	0,30



## PANNEAU RADIANT SUR PIED



### Description :

Panneau radiant sur pied, équipé de radiants infra-rouge en aluminium, avec déflecteurs et résistances blindées, sur support en acier peint, degré de protection IP20, construction robuste.

### Utilisation :

Idéal pour le chauffage de poste de travail ou de mise hors gel de pompes, chauffages, etc...

Référence	Tension	Puissance	Dimensions Du cadre
KAMPR-1	230/400V ou autres sur demande	Sur demande de 3300w à 12Kw	Hauteur de 1600X850mm

N.B. : La largeur de l'appareil varie en fonction de la longueur des radiants suivant la puissance souhaitée.